

ZERTIFIKAT

Zertifizierte Passivhaus-Komponente

Komponenten-ID 0514wi03 gültig bis 31. Dezember 2018

Passivhaus Institut
Dr. Wolfgang Feist
64283 Darmstadt
Deutschland

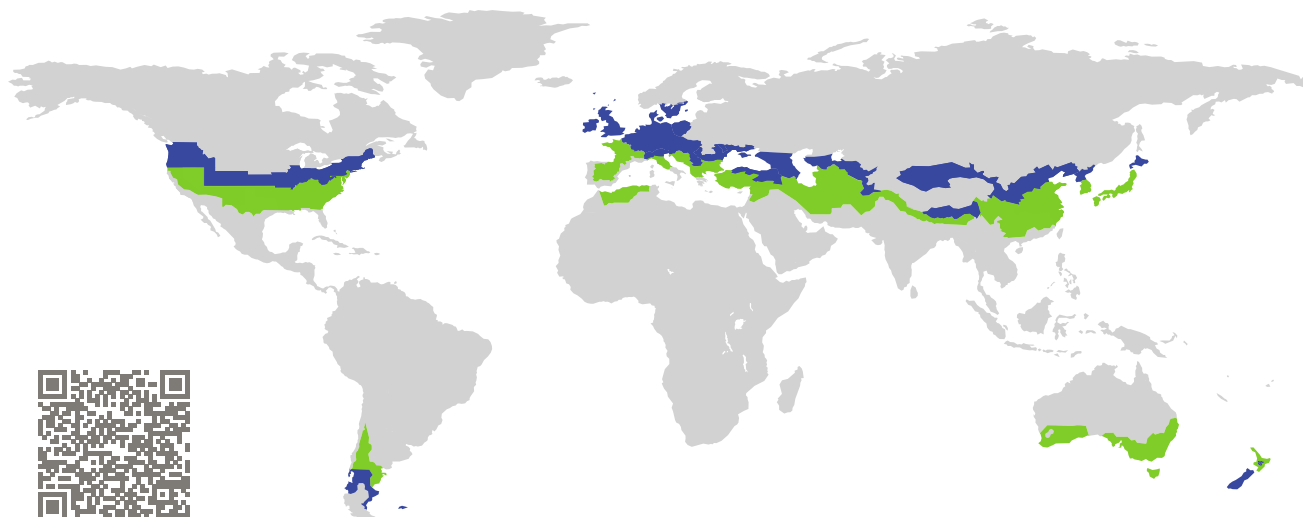

Kategorie: **Fensterrahmen**
Hersteller: **OPTIWIN GmbH,
Ebbs,
Österreich**
Produktname: **RESISTA**

**Folgende Kriterien für die kühl-gemäßigte Klimazone
wurden geprüft**

Behaglichkeit $U_W = 0,80 \leq 0,80 \text{ W}/(\text{m}^2 \text{ K})$
 $U_{W, \text{eingebaut}} \leq 0,85 \text{ W}/(\text{m}^2 \text{ K})$
mit $U_g = 0,70 \text{ W}/(\text{m}^2 \text{ K})$

Hygiene $f_{Rsi=0,25} \geq 0,70$

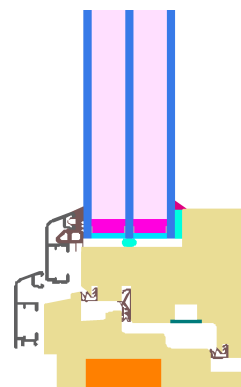

Passivhaus-
Effizienzklasse

phE

phD

phC

phB

phA

kühl-gemäßigtes Klima



**ZERTIFIZIERTE
KOMPONENTE**

Passivhaus Institut

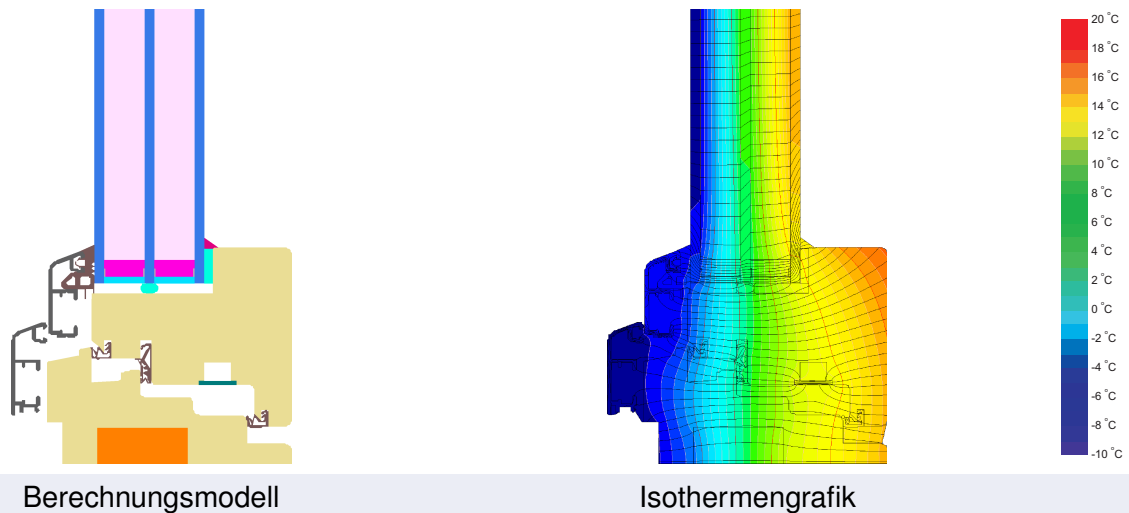

Berechnungsmodell

Isothermengrafik

Beschreibung

Holzfensterrahmen (0,11 W/(mK)) mit Aluminiumschale aus der Außenseite. Wärmeleitfähigkeit der Dämmung im Rahmen: 0,04 W/(mK). Glasstärke: 48 mm (4/18/4/18/4), Glaseinstand: 15 mm.

Erläuterung





Die Fenster-U-Werte wurden für die Prüfenstergröße von 1,23 m × 1,48 m bei $U_g = 0,70 \text{ W}/(\text{m}^2 \text{ K})$ berechnet. Werden höherwertige Verglasungen eingesetzt, verbessern sich die Fenster-U-Werte wie folgt:

Verglasung	$U_g =$	0,70	0,64	0,58	0,54	W/(m ² K)
		↓	↓	↓	↓	
Fenster	$U_W =$	0,80	0,75	0,71	0,68	W/(m ² K)

Transparente Bauteile werden abhängig von den Wärmeverlusten durch den opaken Teil in Effizienzklassen eingestuft. In diese Wärmeverluste gehen die Rahmen-U-Werte, die Rahmenbreiten, Glasrand und die Glasrandlängen ein. Ein ausführlicher Bericht über die im Rahmen der Zertifizierung durchgeführten Berechnungen ist beim Hersteller erhältlich.

Das Passivhaus Institut hat weltweite Komponentenanforderungen für sieben Klimazonen definiert. Grundsätzlich können Komponenten, die für Klimazonen mit höheren Anforderungen zertifiziert sind, auch in Klimazonen mit geringeren Anforderung eingesetzt werden. Es kann wirtschaftlich sinnvoll sein, in einer Klimazone eine thermisch höherwertige Komponente, die für eine Klimazone mit strengeren Anforderungen zertifiziert wurde, einzusetzen.

Weitere Informationen zur Zertifizierung sind unter www.passiv.de und www.passipedia.de verfügbar.

Rahmen-Kennwerte			Rahmenbreite	Rahmen-U-Wert	Glasrand- Ψ -Wert	Temperaturfaktor
			b_f mm	U_f W/(m ² K)	Ψ_g W/(m K)	$f_{Rsi=0,25}$ [-]
Oben	(to)		95	0,81	0,024	0,71
Seite	(s)		95	0,81	0,024	0,71
Unten	(bo)		95	0,91	0,024	0,71
Stulp	(fm)		122	0,94	0,023	0,71
Abstandhalter: Super Spacer TriSeal / T-Spacer Premium					Sekundär Dichtung: Polyurethan	

Geprüfte Einbausituationen

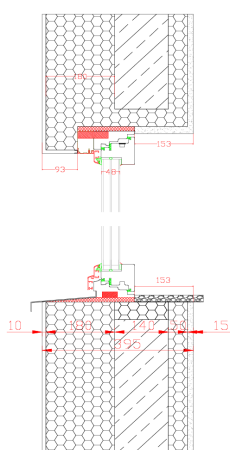
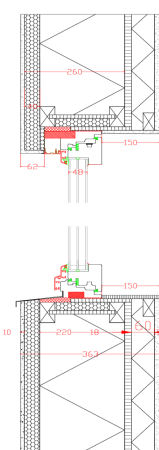
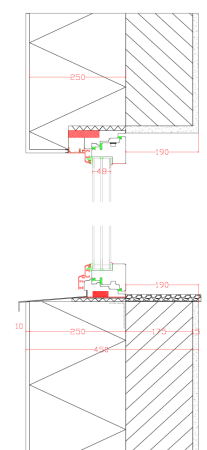
Betonchalungsstein		Holzleichtbau		WDVS	
					
Ψ_{einbau}	W/(m K)	Ψ_{einbau}	W/(m K)	Ψ_{einbau}	W/(m K)
Oben	0,006	Oben	0,010	Oben	0,007
Seitlich	0,006	Seitlich	0,010	Seitlich	0,007
Unten	0,018	Unten	0,029	Unten	0,017
$U_{W,\text{eingebaut}} = 0,82 \text{ W/(m}^2 \text{ K)}$		$U_{W,\text{eingebaut}} = 0,84 \text{ W/(m}^2 \text{ K)}$		$U_{W,\text{eingebaut}} = 0,82 \text{ W/(m}^2 \text{ K)}$	

